



our **power**, your **passion**

# Katalog 2023

GARTENGERÄTE





# INHALT



MOTORSENSEN .....	04
Zubehör .....	08
HECKENSCHEREN .....	16
RASENMÄHER.....	17
RASENTRAKTOREN.....	19
Zubehör .....	21
SALZ- UND DÜNGERSTREUER .....	22
KETTENSÄGEN.....	23
HOCHENTASTER .....	25
Ketten, Schienen, Zubehör.....	26
LAUBBLÄSER UND SPRÜHGERÄTE .....	28
ERDBOHRGERÄTE .....	30
DIVERSES ZUBEHÖR .....	31



BALKENMÄHER.....	35
Zubehör .....	37
EINACHSSCHLEPPER .....	39
Zubehör .....	42
SCHLEGELMÄHER.....	44
MOTORHACKEN .....	46
Zubehör .....	46

# MOTORSENSEN

## TEILBARE MOTORSENSE DS 3000 D-PU (Ø 26 MM)

Mit den efco- Multifunktionsgeräten können Sie Ihren Garten rundum perfekt pflegen. Dabei brauchen Sie nur eine Grundmaschine und können werkzeuglos zwischen verschiedenen Anbauteilen wählen.

### DS 3000 D-PU

2-Takt / 1.5 PS / 1.1 kW / 30.0 cm<sup>3</sup>

4.0 kg

Schaftdurchmesser 26 mm

Bügelgriff, 0.6 l Tank

Art. 3084903



Beschreibung	Art.	Preis
Motoreinheit DS 3000 D-PU	3084903	Fr. 650.–
Stange mit Hochentaster, Schnittlänge 25 cm, Rohrlänge 75 cm	3085168	Fr. 490.–
Stange mit Heckenschere, Schnittlänge 48 cm, Rohrlänge 12 cm	3085169	Fr. 390.–
Laubbläser, Luftmenge 600m <sup>3</sup> /h, Luftgeschwindigkeit 60 m/s	3085170	Fr. 140.–
Stange mit Getriebe und Fadenkopf	3085172	Fr. 120.–
Verlängerungsrohr 75 cm	3085171	Fr. 95.–





#### DS 2410 S

2-Takt / 21.7 cm<sup>3</sup> 1.2 PS / 0.9 kW  
4.5 kg  
Schaftdurchmesser 24 mm  
Tankinhalt 0.40 l  
Fadenkopf «Load & Go»,  
3-Zahn-Grasschneideblatt,  
Diagonalgurt

Art. 3101567  
Fr. 490.–



#### DS 2700 S

2-Takt / 1,3 PS / 1,0 kW  
5,7 kg  
Schaftdurchmesser 24 mm  
Fliehkraftkupplung  
Fadenkopf «Load & Go»,  
3-Zahn-Grasschneideblatt,  
Diagonalgurt

Art. 3078028  
Fr. 590.–



#### DS 3000 D

2-Takt / 1.5 PS / 1.1 kW  
5,9 kg  
Schaftdurchmesser 26 mm  
Fliehkraftkupplung  
Fadenkopf «Load & Go»,  
3-Zahn-Grasschneideblatt,  
Diagonalgurt

Art. 3085166  
Fr. 690.–



#### DS 3500 S

2-Takt / 1,9 PS / 1,4 kW  
6,9 kg  
Schaftdurchmesser 26 mm  
Fliehkraftkupplung  
Fadenkopf «Load & Go»,  
3-Zahn-Grasschneideblatt,  
Diagonalgurt

Art. 3067466  
Fr. 790.–

## EMISSIONSARME MOTORSSENSE

Emak hat eine neue Generation umweltfreundlicher Motorsensen entwickelt. Um in Harmonie mit der Natur zu arbeiten, sind die Maschinen mit einem neuen Ökomotor ausgestattet und erfüllen die Anforderungen der Normen EPA II und EURO II. Bis zu 70% Reduktion der hauptsächlich schädlichen Abgase (unverbrannte Kohlenwasserstoffe HC) im Vergleich zu einem herkömmlichen 2-Takt-Motor. 30% Reduktion des spezifischen Kraftstoffverbrauchs im Vergleich zu einem normalen 2-Takt-Motor.



«EasyOn-Start»: Leichtes und kräfteschonendes Starten durch eine zusätzliche Feder zwischen Kurbelwelle und Anwerfseilrolle. Ein ruhiger, gleichmässiger Zug genügt.



#### DS 4000 S

2-Takt, 44 cm<sup>3</sup> / 2,5 PS / 1,83 kW  
7,3 kg  
Schaftdurchmesser 28 mm  
Dekompressor  
Fadenkopf «Load & Go»,  
3-Zahn-Grasschneideblatt,  
Diagonalgurt

Art. 3102463  
Fr. 890.–

#### DS 4000 T

2-Takt, 44 cm<sup>3</sup> / 2,5 PS / 1,83 kW  
7,9 kg  
Schaftdurchmesser 28 mm  
Dekompressor  
Fadenkopf «Load & Go»,  
3-Zahn-Grasschneideblatt,  
Diagonalgurt

Art. 3101568  
Fr. 890.–

## FREISCHNEIDER FÜR DEN PROFI-BEREICH

Die Serie der professionellen Motorsensen DS 4000 erfüllen die Anforderungen von Landschaftsgärtnern und professionellen Benutzern, die für ihre mehrstündigen Anwendungen ein Gerät mit gleichbleibender Leistungsstärke brauchen. Die neuen Motoren sind der Umwelt zuliebe nach strengen Abgasnormen entwickelt. Ein hohes Drehmoment in jedem Drehzahlbereich: ein sauberer Schnitt und eine gleichbleibende Leistung selbst bei dichter Vegetation. Das integrierte Profi-Antivibrationssystem garantiert eine drastische Reduzierung der Bedienerbelastung. Der Ergonomische 150-cm-Schaft unterstützt eine aufrechte Körperhaltung.



### DS 5500 BOSS

2-Takt, 51,7 cm<sup>3</sup> / 3,3 PS / 2,4 kW  
 9,9 kg  
 Schaftdurchmesser 32 mm  
 Fliehkraftkupplung, professionelles AV-System, Fadenkopf «Load & Go», 3-Zahn-Dickichtmesser, Profi-Doppelschultergurt

Art. 3089041

Fr. 1'190.–

## FREISCHNEIDER FÜR DEN FORST-BEREICH

Der Profi-Freischneider erfüllt die Bedürfnisse professioneller Anwender, die sich bei der Arbeit auf ein leistungsstarkes, robustes und bequemes Gerät verlassen möchten.

Ein innovativer Filterhalter mit Schutzdiode schützt vor Verstopfung durch das Kraftstoffgemisch (Emak Patent) und verlängert damit den Intervall für den Filteraustausch.



"AlwaysOn"-Schalter: schnell auszuschalten mit automatischer Rückkehr immer einsatzbereit



Aluminiumabdeckung und Kupplungshalterung: kombiniert Robustheit und Leichtigkeit und garantiert Zuverlässigkeit über lange Zeit.



Innovativer Load&Go ExtraLife-Fadenkopf mit verstärktem Drehknopf: sorgt für ein extrem einfaches und schnelles Aufladen, nur 20 Sekunden zum Aufwickeln der Schnur und Wiederaufnahme des Schneidbetriebs.



Neues in den Steuergriff integriertes Antivibrationssystem (Stossdämpfer): 2 Stahlfedern + 2 Gummis zwischen Motor und Antrieb.





## RÜCKENTRAGBARER FREISCHNEIDER

Der ergonomische Rückentragegurt ermöglicht seitliche Drehungen sowie das Vorneigen des Oberkörpers, so dass maximale Bewegungsfreiheit gewährleistet wird. Der neue, um 350° drehbare, Griff kann für einen einfachen Transport und ohne Beschädigung der Kabel problemlos abgenommen werden.

### DSF 5500

- 2-Takt Euro 2, 51,7 cm<sup>3</sup> / 3,3 PS / 2,4 kW
- 12,5 kg
- Schaftdurchmesser 26 mm
- Fliehkraftkupplung
- Fadenkopf «Load & Go», 3-Zahnmesser

Art. 3115953

Fr. 1'190.–

### ZUBEHÖR:

8465 ERGO, 8535 ERGO, DSF 4200, DSF 4300, DSF 5300, DSF 5500			
EX-ERGO-WL10	Stange 140 cm Getriebe M10 und Handgriff	Art. 3039423	Fr. 417.–
EX-ERGO-50*	Stange 140 cm Weinlaubschere 50 cm und Handgriff	Art. 3039426	Fr. 550.–
EX-ERGO-EP	Stange 140 cm Hochentaster (Schnittlänge 25 cm) und Handgriff	Art. 3039424	Fr. 580.–
EX-ERGO-7550*	Stange 75 cm Weinlaubschere 50 cm und Handgriff	Art. 3056446	Fr. 550.–

\*Heckenscheren mit Rückensense als Antriebseinheit sind NICHT geeignet für harte Hölzer wie z.B. Thuya.



## ANBAUGERÄTE FÜR MOTORSENSEN

Maschine	EP120-25	EH24	EH48	EH50
DS 2400S / DS2410S		•	•	
DS 2700 / DS 2800				•
DS 3500S / DS 3000S	•			•
DS 4300S / DS 4300T	•			
DSF 4300	•			•
8535 Ergo	•			•
DS 2600-4S		•	•	
DS 3600-4S / DS 3600-4T				•
Rohrdurchmesser	26 mm	24 mm	24 mm	26 mm
Art.	3016590	4001155	4001154	4002176
Preis	Fr. 491.–	Fr. 326.–	Fr. 422.–	Fr. 457.–
Ersatzmesser-Satz		3078739	3078740	3078740
Preis		Fr. 133.–	Fr. 180.–	Fr. 180.–



EP 120  
Schnittlänge: 25 cm



EH 24  
Messerlänge: 25 cm



EH 48 / EH 50  
Messerlänge: 48 cm



Einfacher Tragegurt



Doppel-Tragegurt



Profi-Tragegurt

### Tragurte

	Art-Nr	Preis
Einfacher Traggurt	4012828	Fr. 17.–
Doppel-Schultergurt	4000121	Fr. 63.–
Profi-Traggurt	4001130	Fr. 104.–

## FADENKOPF «LOAD & GO»



LongLife

ExtraLife

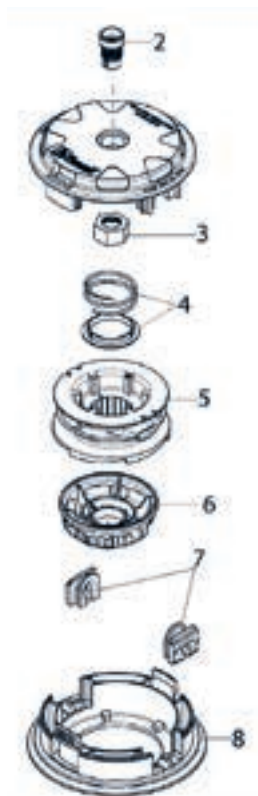

Adapter-Sortiment

Fadenkopf «Load & Go»	Ø Nylonfaden	Gewinde	Art. Nr.	Preis
Load & Go Ø 110 mm	2,4 mm	M10x1.25	3054710	Fr. 46.–
Load & Go «LongLife» Ø 130 mm	2,4 mm	M10x1.25	3021707	Fr. 49.–
Load & Go «ExtraLife» Ø 130 mm	3,0 mm	M10x1.25	3085552	Fr. 57.–

Ersatzteile Load & Go	Load & Go 110	Load & Go Longlife	Load & Go Extralife
2	siehe Tabelle unten		
3	Mutter	3058407 Fr. 11.–	
4	Feder	3066142 Fr. 9.–	3060704 Fr. 11.–
5	Spule (leer)	3055870 Fr. 21.–	3051857 Fr. 21.–
6	Knopf (standard)	3051856 Fr. 9.–	3056543 Fr. 9.–
6	Knopf verstärkt	–	3056538 Fr. 21.–
7	Fadenführung	3058400 Fr. 12.–	
8	Deckel	3058405 Fr. 23.–	3060688 Fr. 23.–

Adapter zu Fadenkopf «Load&Go» und «Speed&Go»			Preis
M8 x 1.25	links IG	3056417	Fr. 7.–
M8 x 1.25	links AG	3056432	Fr. 7.–
M10 x 1	links IG	3056418	Fr. 7.–
M10 x 1.25	links IG	3056431	Fr. 7.–
M10 x 1.5	links IG	3056419	Fr. 7.–
M12 x 1.25	links IG	3056420	Fr. 7.–
M12 x 1.5	links IG	3056421	Fr. 7.–
M10 x 1.25	links AG	3056422	Fr. 7.–
M10 x 1.5	links AG	3056425	Fr. 7.–
M7 x 1	links AG	3056426	Fr. 7.–
3/8-24F	links IG	3056427	Fr. 7.–
M12 x 1.75	links IG	3056428	Fr. 7.–
M14 x 1.5	links IG	3089221	Fr. 7.–

Adapter-Sortiment mit 26 Adapter (13 x 2)    **3056632**    Fr. 202.–

# UNIVERSAL-FADENKOPF «FLASH CUTTER»



Verpackung (Stück)	Art.	Preis
«Flash Cutter»	3079051	55.–

## Monofly



Ø 2,8	20	3086954	17.–
Ø 2,8	40	3079055	31.–
Ø 3,5	20	3086955	18.–
Ø 3,5	40	3079056	35.–
Ø 4,5	20	3109113	22.–
Ø 4,5	40	3086959	43.–

## Dualfly

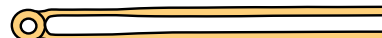

Ø 2,8	20	3079076	20.–
Ø 3,5	20	3118623	23.–
Ø 4,5	20	3109114	28.–
Ø 4,5	40	3079063	47.–

## Monosega

































Ø 2,5	40	3079067	31.–
Ø 3,5	20	3118625	27.–
Ø 3,5	40	3079068	37.–
Ø 4,5	20	3118626	22.–
Ø 4,5	40	3079069	56.–

## Monoelica



Ø 2,5	20	3086963	19.–
Ø 2,5	40	3086966	35.–
Ø 3,0	20	3079071	19.–
Ø 3,0	40	3079082	38.–
Ø 3,5	40	3079075	46.–

ENGINE	BLADE: TYPE AND SIZE (mm)	2 BLADES	4 BLADES			
From 30 cc and over	 MONOFLY™ 2,8	 - Universal cutting	 - Brumblers - Brushwood	 MONOFLY™ 3,5	 - Universal cutting	 - Brumblers - Brushwood
	 DUALFLY™ 2,8	 - Thick grass, "Mulching" effect	 - Brumblers - Ecological flooring - Ditches - Road embankments	 DUALFLY™ 3,5	 - Thick grass, "Mulching" effect	 - Brumblers - Ecological flooring - Ditches - Road embankments
	 MONOSEGA™ 2,5	 - Tall grass		 MONOSEGA™ 3,5	 - Tall grass	
	 MONOELICA™ 2,5	 - Thin grass		 MONOELICA™ 3,0	 - Thin grass	
	 MONOFLY™ 4,5	 - Universal cutting	 - Brumblers - Brushwood			
	 DUALFLY™ 4,5	 - Thick grass, "Mulching" effect	 - Brumblers - Ecological flooring - Ditches - Road embankments			
From 50 cc and over	 MONOSEGA™ 4,5	 - Tall grass				
	 MONOELICA™ 3,5	 - Thin grass				

## ERSATZFÄDEN FÜR MOTORSENSEN

Model	Profil	Durchmesser mm	Länge m	Art.	Preis	Verpackung
-------	--------	----------------	---------	------	-------	------------



Beschreibung: Top Qualität aus hochwertigen Co-Polymeren für maximalen Widerstand. Ideal für Gras, Unkraut und Gestrüpp mit schneller Schnittgeschwindigkeit.

GREENLINE	rund	2.0	15	4000134	6.–	Blister
GREENLINE	rund	2.4	15	4012786	6.–	Blister
GREENLINE	rund	2.4	87	4012785	28.–	Blister
GREENLINE	rund	3.0	15	4012789	10.–	Blister
GREENLINE	rund	3.0	56	4012788	28.–	Blister



Beschreibung: Top Qualität aus hochwertigen Co-Polymeren für maximalen Widerstand. Ideal für Gras, Unkraut und Gestrüpp mit schneller Schnittgeschwindigkeit.

GREENLINE	4-eckig	2.4	15	4012682	8.–	Blister
GREENLINE	4-eckig	2.4	69	4012684	30.–	Blister
GREENLINE	4-eckig	3.0	44	4012685	30.–	Blister
GREENLINE	4-eckig	3.5	32	3021624	30.–	Blister



Professioneller Faden: die Mischung aus zwei Materialien bietet hohe Flexibilität und bis zu 30 % mehr Haltbarkeit. Die schnelle Schnittgeschwindigkeit ist ideal für Gras, Unkraut, Gestrüpp und Unterholz, auch in der Nähe von Mauern und Steinen.

FIRST	rund	2.4	87	3082603	31.–	Blister
FIRST	rund	3.0	56	3082591	31.–	Blister
FIRST	rund	3.5	41	3082604	31.–	Blister
FIRST	rund	4.0	31	3082592	31.–	Blister



Professioneller Faden der maximale Leistung in Bezug auf Abriebfestigkeit, Bruchfestigkeit und Festkleben garantiert. Der Faden hat einen zweischichtigen Querschnitt: Der Kern gewährleistet eine aussergewöhnlich hohe Bruchfestigkeit, während die äussere Schicht Abriebfestigkeit bietet. Ideal für Gras, Unkraut, Gestrüpp und Gestrüpp, auch in der Nähe von Steinen und Mauern; hohe Schnittgeschwindigkeit.

TITANIUM	rund	3.0	56	3054871	35.–	Blister
TITANIUM	rund	3.5	41	3054873	35.–	Blister

Model	Profil	Durchmesser mm	Länge m	Art.	Preis	Verpackung
-------	--------	----------------	---------	------	-------	------------



Professioneller Faden mit innovativem Profil, das eine maximale Schneidleistung und eine erstklassige Haltbarkeit gewährleistet von bis zu 40% länger als herkömmliche Fäden. Zweisechichtiger Querschnitt: Der Kern bietet eine sehr hohe Bruchfestigkeit, während der Außenmantel eine sehr hohe Verschleissfestigkeit bietet. Ideal für Gras, Unkraut, Gestrüpp und Reisig, auch in der Nähe von Steinen und Mauern; hohe Schnittgeschwindigkeit.

PLATIN-CUT	4-eckig	2.7	57	3069030	37.–	Blister
PLATIN-CUT	4-eckig	3.0	44	3071590	37.–	Blister
PLATIN-CUT	4-eckig	3.5	32	3069029	37.–	Blister
PLATIN-CUT	4-eckig	4.0	25	3069031	37.–	Blister



Innovativer Profi -Faden aus Materialien mit hoher Flexibilität und Abriebfestigkeit sowie verstärktem Sägezahn-Profil und leiser als konventionelle Fäden. Die schnelle Schnittgeschwindigkeit ist ideal für Gestrüpp und Unterholz mit einem Durchmesser bis zu 12 mm.

SAW-BLADE GOLD	4-eckig gezahnt	3.0	37	3079297	46.–	Blister
SAW-BLADE GOLD	4-eckig gezahnt	3.5	27	3079298	46.–	Blister

OREGON DUOLINE hat hervorragende Schnittleistung für Rasen und Gras. Der Faden ist aus 2 unterschiedlichen Materialien gefertigt - innen ein reissfester Karbonkern und aussen mit einer harten Oberfläche für eine hohe Abriebfestigkeit. Für optimale Flexibilität und Widerstandsfestigkeit.

OREGEON DUOLINE	rund	2.4	90	5007859	36.–	Blister
OREGEON DUOLINE	rund	2.4	180	3502383	74.–	Rolle
OREGEON DUOLINE	rund	3.0	60	5007860	42.–	Blister
OREGEON DUOLINE	rund	3.0	120	3502384	75.–	Rolle

Der NYLIUM Faden hat hervorragende Schnittleistung für Rasen und Gras. Hohe Standzeit und ausgezeichnetes Schnittbild. Durch im Faden eingearbeitete Aluminiumpartikel kann die entstehende Wärme gut abgeleitet werden - ein Verschmelzen vom Faden auf der Spule wird somit unterbunden. Hohe Widerstandsfestigkeit gegen Bruch an der Öse. Die Sternform erlaubt einen schnellen, sauberen und professionellen Schnitt.

OREGON NYLIUM	sternform	2.4	90	5007251	38.–	Blister
OREGON NYLIUM	sternform	2.4	360	5005471	136.–	Rolle
OREGON NYLIUM	sternform	3.0	60	5007252	39.–	Blister
OREGON NYLIUM	sternform	3.0	240	5005472	134.–	Rolle

# ZUBEHÖR ZU MOTORSENSEN UND FREISCHNEIDERN



## Grasschneideblatt 3-Zahn

Beschreibung	Art.	Verkaufspreis
Ø 255 mm 1.8 mm Bohrung 25,4 mm	4000701	<b>Fr. 22.–</b>



## Dickichtmesser 3-Zahn

Beschreibung	Art.	Verkaufspreis
Ø 255 mm 3.0 mm Bohrung 25,4 mm	4012815	<b>Fr. 32.–</b>
Ø 305 mm 1.4 mm Bohrung 25,4 mm	4012783	<b>Fr. 38.–</b>



## Kreissägeblatt 80-Zahn

Beschreibung	Art.	Verkaufspreis
Ø 255 mm 1.4 mm Bohrung 25,4 mm	3021605	<b>Fr. 32.–</b>



## Häckselmesser, 2-Zahn, gebogen

Beschreibung	Art.	Verkaufspreis
Ø 305 mm 3,0 mm Bohrung 25,4 mm	4000703	<b>Fr. 32.–</b>



## Kreismähwerk

Beschreibung	Art. Nr.	Verkaufspreis
Ø 255 mm 1,4 mm Bohrung 25,4 mm	4012767	<b>Fr. 32.–*</b>

\*solange Vorrat



## Hobel-Zahnblatt

Beschreibung	Art.	Verkaufspreis
Ø 200 mm 1,6 mm Bohrung 25,4 mm	4012763	<b>Fr. 32.–</b>



## Kreissägeblatt Hartmetall 36 Zähne

Beschreibung	Art.	Verkaufspreis
Ø 230 mm 1,25 mm Bohrung 25,4 mm	5000145	<b>Fr. 95.–</b>
Ø 255 mm 1,25 mm Bohrung 25,4 mm	5000146	<b>Fr. 97.–</b>



## Dornscheibe «Spezial»

Beschreibung	Art.	Verkaufspreis
Zum Zerkleinern und Ausputzen von Dornen und dichtem Gestrüpp	3502274	<b>Fr. 253.–*</b>
<b>Ersatzteile</b>		
Ersatzmessersatz, gebogen	3502261	<b>Fr. 74.–*</b>
Ersatzmessersatz, gerade	3502262	<b>Fr. 74.–*</b>

\*solange Vorrat

# ZUBEHÖR ZU MOTORSENSEN UND FREISCHNEIDERN

• = Serie, ○ = Option

	DS 2410 S DS 2700 S	DS 3000 DS 3500	DS 4000 S	DS 4300 TL DS 4000T	DS 5500 BOSS	DSF 4300 8535 ERGO DSF 5300 DSF 5500
<b>Fadenköpfe</b>						
Load & Go, Ø 110 mm	○					
Load & Go «Long Life», Ø 130 mm	•	•	•	•	○	•
Load & Go «Extra Life», Ø 130 mm	○	○	○	○	•	○
<b>Flash Cutter</b>						
Flash Cutter 2.8 mm	○					
Flash Cutter 3.5 mm	○	○				○
Flash Cutter 4.5 mm			○	○	○	
<b>Grasschneideblätter</b>						
Grasschneideblatt 3-Zahn, Ø 255 mm	•	•	•	•	•	•
Dickichtmesser 3-Zahn, Ø 305mm				○	•	
Kreismähwerk, Ø 255 mm		○	○			○
Häckselmesser 2 Zahn, Ø 305 mm				○	○	
Hobel-Zahnblatt, Ø 200 mm	○	○				○
Kreissägeblatt 80-Zahn, Ø 255 mm		○	○	○	○	○
Kreissägeblatt Hartmetall 36-Zahn, Ø 230 mm	○	○				
Kreissägeblatt Hartmetall 36-Zahn, Ø 255 mm			○	○	○	○
<b>Dornscheiben</b>						
Dornscheibe «Spezial»			○	○	○	○
<b>Traggurte</b>						
Einfacher Traggurt	•	•	•			
Doppel-Schultergurt		○	○			
Profi-Traggurt		○	○	•	•	



## BENZIN-HECKENSCHEREN



### TG 2460 P

2-Takt, 22,0 cm<sup>3</sup> / 1,0 PS / 0,75 kW  
 5,2 kg  
 Schnittlänge 60 cm  
 Zahnabstand 35 mm  
 Messerdicke 2,5 mm beidseitig schneidend

Art. 3106448

Fr. 650.–



### TG 2470 P

2-Takt, 22,0 cm<sup>3</sup> / 1,0 PS / 0,75 kW  
 5,4 kg  
 Schnittlänge 75 cm  
 Zahnabstand 35 mm  
 Messerdicke 2,5 mm beidseitig schneidend

Art. 3106449

Fr. 750.–

### DS 3000D-TG

2-Takt, Euro 2 / 30.0 cm<sup>3</sup> / 1.5 PS / 1.1 kW  
 6,8 kg  
 Schnittlänge / Messerteilung 50 cm / 35 mm  
 Messer beidseitig schneidend  
 Gerätelänge mit Heckenschere 161 cm  
 Antivibration an Motor und Antriebsschaft

Art. 3085187

Fr. 890.–



## STAB-HECKENSCHERE

Diese Stab-Heckenschere ist für anspruchsvolle Anwender entwickelt worden, die zum Schneiden von Hecken, Pflanzen und Büschen in überdurchschnittlicher Höhe einen wirksamen Arbeitspartner brauchen.

Mit dem endseitig am Antriebsschaft montierten Messersystem lassen sich Äste in bis zu 3 Metern Höhe erreichen. Einstellung des Schnittsystems in 12 Positionen (0° – 180°). 50 cm Stahlmesser mit 35 mm Teilung





## RASENMÄHER



### LR 44 PK Comfort plus

Emak K605 Autochoke / 139 cm<sup>3</sup>  
 Gewicht 23,7 kg, Fangsack 60 l  
 Schnittbreite 41 cm  
 Schnitthöhenverstellung einzeln 28-75 mm  
 Stahlblech Gehäuse  
 Geeignet für Flächen: 800-1000 m<sup>2</sup>

Art. 3050294

Fr. 530.–



### LR 48 TK Allroad Plus 4

EMAK K650 OHV / 159 cm<sup>3</sup>  
 Gewicht 32 kg, Fangsack 70 l  
 Schnittbreite 46 cm  
 Schnitthöhenverstellung zentral 28-75 mm  
 Radantrieb, Stahlblech Gehäuse  
 Geschwindigkeit 3,6 km/h  
 Räder (Ø, vorne/hinten) 200/280  
 Geeignet für Flächen 1000-1800 m<sup>2</sup>  
 Zubehör: serienmässig Abweiser für  
 Seitenauswurf, Mulchstopfen

Art. 3059013

Fr. 840.–



### LR 53 VK Allroad Plus 4

EMAK K700 OHV / 182 cm<sup>3</sup>  
 Gewicht 34 kg, Fangsack 70l  
 Schnittbreite 51 cm  
 Schnitthöhenverstellung zentral 28-75 mm  
 Radantrieb, Stahlblech Gehäuse  
 Geschwindigkeit stufenlos 2,5-4,5 km/h  
 Räder (Ø, vorne/hinten) 200/280  
 Geeignet für Flächen 1400-1800 m<sup>2</sup>  
 Zubehör: serienmässig Abweiser für  
 Seitenauswurf, Mulchstopfen

Art. 3078741

Fr. 1'090.–

## VARIOMAT

## RASENMÄHER MIT STAHLBLECHGEHÄUSE

Diese Maschine ist für Privatanwender gedacht, die grössere Flächen bearbeiten und besonders auf ergonomische Lösungen und zweckmässiges Design Wert legen.

## RASENMÄHER MIT STAHLBLECHGEHÄUSE UND RADANTRIEB «ALLROAD PLUS»

Das Schneidsystem «4 CUTTING DEVICE» bietet zusätzlich zur Auffangfunktion ebenfalls die Mulchfunktion und den seitlichen Auswurf.



## E-START



### LR 48 TKE Allroad Plus

EMAK K650 OHV / 159 cm<sup>3</sup>  
 Gewicht 32 kg / Fangsack 70l  
 Schnittbreite 46 cm  
 Schnitthöhenverstellung zentral 28-75 mm  
 Radantrieb, Stahlblech Gehäuse  
 Geschwindigkeit 3,6 km/h  
 Räder (Ø, vorne/hinten) 200/280  
 Geeignet für Flächen 1000-1800 m<sup>2</sup>  
 Zubehör serienmässig Abweiser für  
 Seitenauswurf, Mulchstopfen

Art. 3112810

Fr. 990.–

## VARIOMAT



### AR53 VBD Allroad Alluminium

B & S Serie 700 DOV / 161 cm<sup>3</sup>  
 Gewicht 47 kg / Fangsack 80l  
 Schnittbreite 51 cm Mulchkit optional  
 Schnitthöhenverstellung zentral 28-75 mm  
 Radantrieb Variomat, Aluminium Gehäuse  
 Geschwindigkeit stufenlos 2,5-4,5 km/h  
 Räder Aluminium  
 (Ø, vorne/hinten) 200/280  
 Geeignet für Flächen 2000-2400 m<sup>2</sup>

Art. 3083569

Fr. 1'690.–



### DEB 528 Mulcher / Gestrüppmäher

RATO RV 225 / 225 cm<sup>3</sup> / 5,3 PS  
 Gewicht 75 kg  
 Schnittbreite 52 cm  
 Schnitthöhenverstellung zentral 52-75 mm  
 Radantrieb / 2 Vorwärtsgänge +1 Rückwärtsgang  
 Geschwindigkeit: V: 2.6 km/h / 3.3 km/h  
 Mähteller aus versteiften Stahl  
 Ideal für intensive Mäharbeiten bei hohem  
 und dichtem Gras

Art. 3129212

Fr. 2'990.–



## RASENTRAKTOREN



### EF 94/16 K

EMAK K1600 AVD / 16 PS  
 Gewicht 198 kg / Fangkorb 320 l  
 Schnittbreite/-höhe 92 cm/ 30-90 mm  
 Hydrostat, 1 Zylinder  
 Geschwindigkeit V: 0–9 km/h / R: 0–4 km/h  
 Geeignet für Flächen < 4000 m<sup>2</sup>  
 Zubehör inkl. Batterieladegerät

Art. 3132878

Fr. 5'990.–



### EF 104/19 KV

EMAK K1900 AVD / 19 PS  
 Gewicht 260 kg / Fangkorb 320 l  
 Schnittbreite/-höhe 102 cm/ 30-90 mm  
 Hydrostat, 2 Zylinder  
 Geschwindigkeit V: 0–9 km/h / R: 0–4 km/h  
 Geeignet für Flächen < 7500 m<sup>2</sup>  
 Zubehör inkl. Batterieladegerät

Art. 3132887

Fr. 6'990.–



### EF 123/21 V

EMAK K2100 AVD / 21 PS  
 Gewicht 295 kg / Fangkorb 320 l  
 elektrische Korbaushebung  
 Schnittbreite/-höhe 122 cm/ 30-90 mm  
 Hydrostat, 2 Zylinder  
 Geschwindigkeit V: 0–9 km/h / R: 0–4 km/h  
 Geeignet für Flächen < 9000 m<sup>2</sup>  
 Zubehör inkl. Batterieladegerät

Art. 3132888

Fr. 8'590.–

## RASENTRAKTOREN MIT HECKAUSWURF

Diese Rasentraktoren überzeugen durch die robuste Bauweise und die hohe Schneid- und Fangleistung. Sie sind ideal für anspruchsvolle Benutzer und zum Dauereinsatz auf grossen Flächen.

Vielseitig & Praktisch durch serienmässige Anhängervorrichtung zum Ziehen eines Anhängers oder einer Walze. Schnitthöheneinstellung über Hebel mit Gradskala Anzeige der Schnitthöhe (7 Stellungen 30 bis 90 mm). Mähwerkzuschaltung elektromagnetisch, Mähwerkabschaltung bei vollem Fangkorb (akustisches Signal). Der Fangkorb kann vom Sitz aus entleert werden.

## RASENTRAKTOR MIT SEITENAUSWURF

### EF98L/14,5K

EMAK K1450 AVD / 10.6 kW / 14.5 PS  
 Schnittbreite 98cm  
 Schnitthöhe 7 Positionen / 30-90 mm  
 Hydrostat, 1 Zylinder 432 cm<sup>3</sup>  
 Geeignet für Flächen < 9000 m<sup>2</sup>  
 Zubehör inkl. Mulch-Kit / Ladegerät

Art. 3078451

Fr. 4'290.–





## HOCHGRASMÄHER TUAREG 4x4 ALLRAD

Der Hochgrasmäher überzeugt durch besonders robuste Bauweise und ist der ideale Arbeitspartner zum Mähen und Säubern unbestellter Flächen mit dichter Vegetation auf unebenem Gelände und an Steilhängen. Das robuste Mähwerk (1 Messer mit schwimmend gelagerten Enden) macht die Arbeit an unter sämtlichen Bedingungen möglich, in denen der Einsatz von Freischneidern oder normalen Rasentraktoren äusserst schwierig ist. Die breite Bereifung und der niedrige Schwerpunkt garantieren sehr gute Bodenhaftung selbst auf abschüssigem Gelände.

### TUAREG 92 EVO 4x4

B & S Vanguard Twin / 627 cm<sup>3</sup> / 23 PS  
 Schnittbreite 92 cm  
 Schnitthöhe 50 – 120 mm / 6 Positionen  
 Differentialsperre, Hydrostat, 2 Zylinder  
 Geschwindigkeit V 0 – 9 km/h / R 0 – 5 km/h  
 4 x 4 Microdrive stufenlose Übersetzung  
 Räder V 16x6.50-8 / H 20x10.00-8  
 Messerkupplung elektromagnetisch  
 Gewicht 350 kg  
 Überrollbügel, seitliche Schutzvorrichtungen,  
 Stossstange, Stundenzähler mit  
 Wartungsanzeiger

Art. 3041003

Fr. 12'990.–

Zur Serienausstattung zählen unter anderem:

- elektromagnetische Messerzusaltung
- hydrostatischer Antrieb mit Microdrive-Antrieb
- Pedal-Differentialsperre für die Hinterachse, zur Überwindung sämtlicher Hindernisse
- zentrale Schnitthöhenverstellung
- umklappbarer Überrollbügel (zum leichten Transport)
- vorderer/hinterer Stossfänger
- seitliche Schutzverkleidung

## ZUBEHÖR FÜR RASEN- TRAKTOREN

Artikel-Nr	Preis	Zephyr «3 in 1»	EF 93 S/16 K EF 94/16 K	EF 103/22V EF 104/19 KV	EF 123/22V EF 123/21 KV	EF98 L/14.5KH	Tuareg 92 EVO 4x4	EF 95/16 K H	EF 105/20 H	EF 125/23 H
<b>Mulch-Kit</b>										
3106516	Fr. 129.–		○							
3106521	Fr. 129.–			○						
3106519	Fr. 129.–				○					
3075374	Fr. 101.–	○								
3079797	Fr. 84.–					○				
3044333	Fr. 269.–						○			
<b>Deflektor für Heckauswurf</b>										
3106511	Fr. 138.–		○							
3106512	Fr. 405.–			○	○					
<b>Batterieladegerät</b>										
3050952	Fr. 51.–	●	●	●	●	●	●	●	●	●
<b>Anbausatz für Anhänger</b>										
3106523	Fr. 129.–		●	●						
3106509	Fr. 84.–				●					
3044334	Fr. 88.–						○			
<b>Schneeräumschild</b>										
3106507*	Fr. 1'225.–			○	○					
3044335	Fr. 1'209.–						○			
<b>Anbaurahmen zu Schneeräumschild Elektrische Korbentleerung</b>										
3044336	Fr. 782.–						○			
3074139	Fr. 638.–							○	○	●

○ = nachrüstbar ● = serienmässige Ausstattung \* inklusive Anbaurahmen



Zubehör	Art.	Preis
Schneeketten 18"	3106508	199.–
Schneeketten 20 x 10.00-8 (Leiterkette)	4014039	114.–
Schneeketten 20" (Spurkette)	3078347	262.–
Schneeketten 23" (Spurkette)	3074141	334.–
Anhänger mit Kunststoffwanne, Nutzlast 300 kg, Masse 120x92x30 cm	3037325	501.–

Schneeketten  
(Leiterkette)



Anhänger

# SALZ- UND DÜNGERSTREUER



**Modell SP 10 Hobby**

19 Liter



**Modell SPT 50**

(mit Reifen 13,500 x 6")  
42 Liter



**Modell SPT 100**

(mit Reifen 4,00 x 8")  
106 Liter

Modell	Behälter	Inhalt	Streubreite	Nutzlast	Gewicht	Art.	Preis
SP 10 Hobby	Kunststoff	19 Liter	1–3 m	23 kg	6 kg	3014914	Fr. 375.–
SPT 50 (Stossmodell)	Inox	42 Liter	1–6 m	55 kg	30 kg	4013972	Fr. 1'100.–
SPT 100 (Anhängemodell)	Inox	105 Liter	1–6 m	135 kg	34 kg	4013971	Fr. 1'260.–

Zubehör	Beschrieb	Art.	Preis
SPT-MA	Lenker für Handbetrieb zu SPT 100	4013994	Fr. 153.–
SPT-TI	Anhängevorrichtung zu SPT 50	3024663	Fr. 182.–
AB 50	Schutzhaube zu SPT 50	4014018	Fr. 165.–
AB 100	Schutzhaube zu SPT 100 / TOY P100	4014019	Fr. 181.–
	Verlängertes Rührwerk zu SPT und TOY	3064381	Fr. 119.–



## MOTORSÄGEN



### MTT 2500-25

1,3 PS / 1,0 kW / 25,4 cm<sup>3</sup>  
2,7 kg  
Primer & «EasyOn»  
Schwertlänge 10" / 25 cm

Art. 3078446  
Fr. 690.–

Carving KIT 25cm zu MTT 2500  
Art. 3107000  
Fr. 129.–



### MTT 3600-30

2,0 PS / 1,5 kW / 35,1 cm<sup>3</sup>  
3,8 kg  
Primer & «EasyOn»  
Schwertlänge 12" / 30 cm

Art. 3078025  
Fr. 750.–

## MOTORSÄGEN FÜR BAUMPFLEGEARBEITEN

Die beiden Spezialsägen für Baumpflegearbeiten MTT 2500 und MTT 3600 sind perfekt zugeschnitten auf die Arbeiten im oder am Baum. Hohes Drehmoment bei konstant starker Motorleistung für einen perfekten Schnitt. Besonders griffsicher. Geringes Gewicht für ein gutes Handling mit minimalem Kraftaufwand. Dreifache Antivibration zwischen Motor und Griff zur Reduzierung der Vibration. Seitlicher Kettenspanner für einen einfachen und schnellen Kettenwechsel. Aluminium-Ölpumpe mit Null-Förderung im Leerlauf. Primer-Pumpe erleichtert den Kaltstart.



### MT 3500 S-35

2,0 PS / 1,45 kW / 39,0 cm<sup>3</sup>  
4,5 kg  
Schwertlänge 14" / 35 cm

Art. 3072065  
Fr. 350.–\*

\*solange Vorrat



### MT 3710-41

2,4 PS / 1,8 kW / 35,2 cm<sup>3</sup>  
4,3 kg  
«Easy-On»  
Schwertlänge 16" / 41 cm

Art. 3106444  
Fr. 450.–

## KOMPAKTSÄGEN

Diese Motorsägen sind für anspruchsvolle Privatanwender ausgelegt, die beim Entasten, Stutzen oder Schneiden von Stämmen mit mittlerem Durchmesser sowie beim Zerkleinern von Kaminholz nicht auf einen wirksamen Arbeitspartner verzichten wollen.



#### MT 4510-41

2,9 PS / 2,1 kW / 42,9 cm<sup>3</sup>  
4,5 kg  
Schwertlänge 16" – 41 cm  
Primer, Dekompressionsventil  
Ice device

Art. 3106445

Fr. 590.–



#### MT 5200-46 / 51,7 cm<sup>3</sup>

3,4 PS / 2,5 kW  
5,0 kg  
Schwertlänge 18" – 46 cm  
Primer, Dekompressionsventil  
Ölpumpe automatisch / einstellbar

Art. 3068717

Fr. 690.–



**DIE MT 6510 IST EINE  
LEISTUNGSSTARKE  
PROFESSIONELLE  
MOTORSÄGE DIE MIT  
BRANCHENEXPERTEN FÜR  
SCHWIERIGSTE  
BEDINGUNGEN &  
DAUEREINSATZ  
ENTWICKELT WURDE.**

#### MT 6510-51

4,7 PS / 3,5 kW / 63,4 cm<sup>3</sup>  
6,7 kg  
Schwertlänge 20" – 51 cm  
Dekompressionsventil  
Ölpumpe Aluminium,  
automatisch / einstellbar

Art. 3106542

Fr. 990.–

## MOTORSÄGEN FÜR INTENSIVEN GEBRAUCH

### MT 4510-41

Kompaktes und vielseitiges Gerät mit einem guten Gewicht/Leistungsverhältnis für die besten Schnittleistungen bei verschiedenen Anwendungen: Ausastung, Baumpflege und Schnitt von Zweigen und mittelgrossen Baumstämmen. Mit Aluminiumölpumpe und Antivibrationssystem.

### MT 5200-46

Das ideale Gerät zum Entasten sowie Fällen und Zersägen mittelgrosser Stämme. Die Maschine ist durch zahlreiche ausgereifte Lösungen gekennzeichnet, unter anderem: Verchromter Zylinder, Kolben mit neuem Profil, Antivibrationssystem, isolierter Vergaser, Digitalzündspule mit Drehzahlbegrenzer, Motorblock aus Aluminium, Antivibrationssystem.

### MT 6510-51

Verchromter Zylinder, Kolben mit neuem Profil, Antivibrationssystem mit 4 Schwingungsdämpfern, vom Motorblock isolierter Vergaser, Digitalzündspule mit Drehzahlbegrenzer, Motorblock aus Aluminium, Antivibrationssystem mit Federn und Gummipuffern, mengenregulierbare Aluminium-Ölpumpe, IN-BOARD Kupplung, Nylonfilter, Kettenschutz aus Aluminium, mit seitlichem Kettenspanner.



## HOCHENTASTER (TELESKOPIERBAR)

Mit dem PTX 2710 können dank des bis zu 3,12 Meter ausziehbaren Schafts Arbeiten in 5 Meter Höhe vom Boden ausgeführt werden.

Der Sägekopf kann in 5 Zwischenstellungen von 0° bis 90° eingestellt werden. Diese auf dem Markt einmalige Vorrichtung gestattet hervorragende Leistungen in jeder Arbeitsposition und eine bessere Sicht auf den Schnittbereich. Der Schultergurt, der die Maschine trägt, sowie der mit einer weichen Hülle überzogene Schaft gestatten eine besonders benutzerfreundliche Bedienung.

### PTX 2710

1,3 PS / 1,0 kW, 27,0 cm<sup>3</sup>

7,4 kg

Schwert 10" – 25 cm

Kette .3/8sp" x .043" (1,1 mm)

5-fach verstellbar 0 – 90°

Gesamtlänge 2,60 – 3,84 m

Art. 3087540

Fr. 1'090.–



### Schutzhelm

siehe Seite 31.

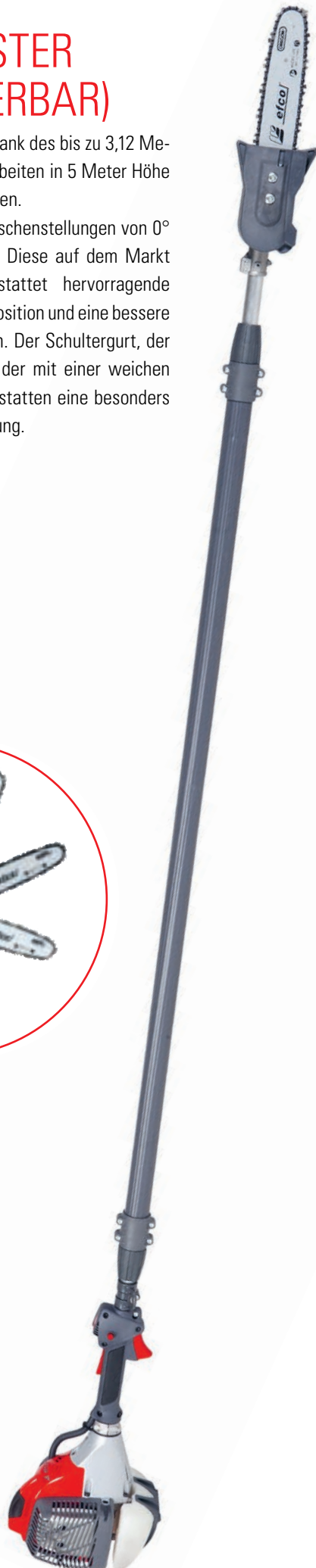

## KETTEN / FÜHRUNGS-SCHIENEN

Modell / Maschine	Schnittlänge	Beschreibung	Teilung	Treibglieder		Art. Nr.	Preis	Art. Nr.	Preis
	cm		Zoll	mm	Anzahl	Kette		Schwert	
MTT2500-25CV	25	1/4" .043" 60E	1/4"	1.1	60	5009365	58.–	3503578	170.–
MTT2500-25 STD	25	1/4" .050" 58E	1/4"	1.3	58	3085050	35.–	3085011	31.–
PTX2710-25	25	3/8" .043" 39E	3/8"	1.1	39	3500754	24.–	3029277	31.–
MTT3600-30	30	3/8" .050" 45E	3/8"	1.3	45	5004761	27.–	4012820	36.–
MT3700-35	35	3/8" .050" 52E	3/8"	1.3	52	5004767	31.–	4012819	42.–
MT3500-35	35	3/8" .050" 53E	3/8"	1.3	53	3039064	32.–	4012819	42.–
MT3710-41	41	3/8" .050" 57E	3/8"	1.3	57	5004764	34.–	3024166	47.–
MT4100-41	41	.325" .050" 66E	.325"	1.3	66	5008446	38.–	4000113	64.–
MT4400-41	41	.325" .050" 66E	.325"	1.3	66	5008446	38.–	4000113	64.–
MT4510-41	41	.325" .050" 66E	.325"	1.3	66	5008446	38.–	4000113	64.–
MT4400-46	46	.325" .050" 72E	.325"	1.3	72	5004775	42.–	3051840	70.–
MT5200-46	46	.325" .058" 72E	.325"	1.5	72	5004678	44.–	4012689	70.–
162	51	.325" .058" 78E	.325"	1.5	78	5004681	48.–	4012817	47.–
MT6510-46	46	3/8" .058" 68E	3/8"	1.5	68	3026698	47.–	3050644	116.–
MT6510-51	51	3/8" .058" 72E	3/8"	1.5	72	5009363	50.–	3050645	121.–

## KETTENROLLEN

Beschreibung	Teilung	Treibglieder	Profil	Länge	Art. Nr.	Preis	*solange Vorrat
	Zoll	mm		ft / m			
050" - 1.3 mm	.1/4"	1.3	HM	100 ft (30.48m)	3025154	790.–	
043" - 1.1 mm	.3/8"	1.1	HM	25 ft (7.62m)	3026679	130.–*	
043" - 1.1 mm	.3/8"	1.1	HM	100 ft (30.48m)	3026680	580.–	
050" - 1.3 mm	.3/8"	1.3	HM	25 ft (7.62m)	3025159	160.–*	
050" - 1.3 mm	.3/8"	1.3	HM	100 ft (30.48m)	3025160	520.–	
050" - 1.3 mm	.325"	1.3	HM	25 ft (7.62m)	3025161	170.–	
050" - 1.3 mm	.325"	1.3	HM	100 ft (30.48m)	3025162	590.–	
058" - 1.5 mm	.325"	1.5	HM	25 ft (7.62m)	3025156	150.–*	
058" - 1.5 mm	.325"	1.5	HM	100 ft (30.48m)	3025157	490.–	
058" - 1.5 mm	.3/8"	1.5	HM	100 ft (30.48m)	3025164	590.–	
058" - 1.5 mm	.3/8"	1.5	VM	100 ft (30.48m)	3025166	590.–*	
063" - 1.6 mm	.3/8"	1.6	HM	100 ft (30.48m)	3025993	490.–	
063" - 1.6 mm	.325"	1.6	HM	100 ft (30.48m)	3025991	590.–	HM = Halbmeissel VM = Vollmeissel

## VERBINDUNGSGLIED MIT NIETEN, 20 STÜCK

passend zu	Art. Nr.	Preis
.1/4" 050" - 1.3 mm	3089235	17.00
.3/8" 043" - 1.1 mm	3089236	17.00
.3/8" 050" - 1.3 mm	3089239	17.00
.325" 058" - 1.5 mm	3089237	17.00
.3/8" 058" - 1.5 mm	3089242	17.00
.3/8" 063" - 1.6 mm	3089238	17.00

## MOTORSÄGEN ZUBEHÖR

Ø zoll	Kette	Menge	Art.	Preis
Rundfeilen im Dutzend				
5/32"	91VG, 25AP	12 pcs.	5004713	Fr. 41.–
3/16"	21BP, 95VP	12 pcs.	5004712	Fr. 41.–
7/32"	73LP/ 73DP	12 pcs.	5004711	Fr. 41.–
13/64"	73LP	12 pcs.	5004714	Fr. 41.–
Feilengriff «Timber» mit Schärfwinkel 30 und 25 Grad, aus Kunststoff				
			5000086	Fr. 7.–
Schwertschutz aus Kunststoff				
30 cm			3500853	Fr. 5.–
35 cm			3500852	Fr. 8.–
40 cm			3016228	Fr. 9.–
45 cm			3016227	Fr. 9.–
50 cm			3025204	Fr. 9.–
Kombi-Kanister				
Benzin-/Ölkanister, mit BAM-Zulassung für den Transport im Auto. Für doppelte Verwendung 6 l Benzin und 3 l Öl. Profi-Ausführung, mit Messskala.				
Kombi-Kanister, transparent			3089655	Fr. 23.–
Benzinkanister				
Benzinkanister mit BAM-Zulassung für den Transport im Auto. Wird mit Einfüllstutzen geliefert.				
Benzinkanister 5 Liter			3044946	Fr. 22.–
Einfüllstutzen zum Kombi-Kanister und Benzinkanister				
Zur einfachen und sauberen Kraftstoffbefüllung für kleine Öffnungen. Mit Überlaufsicherung.				
			3025206	Fr. 28.–





## LAUBBLÄSER UND SPRÜHGERÄTE



### SA 2500

2-Takt / 25,4 cm<sup>3</sup> / 1.3 PS / 1.0 kW  
3,7 kg  
Luftgeschwindigkeit 7s0 m/s

Art. 3112789

Fr. 390.–

#### Zubehör optional

Saugkit 36 l Art. 3112988

Flachdüse Art. 3026778

Fr. 95.–

Fr. 27.–

### HANDBLASGERÄT SA 2500

Das extrem leichte und komfortable Gebläse SA 2500 ist ideal für intensive Arbeiten zu jeder Jahreszeit und ermöglicht auch weniger erfahrenen Anwendern eine extrem einfache und sichere Bedienung. Darüber hinaus ist es auch umweltfreundlich: Dank seiner geringen Emissionen hat es eine geringere Umweltbelastung, da es die Euro-5-Vorschriften erfüllt. Der Handbläser SA 2500 wurde entwickelt, um sowohl den Gartenliebhabern als auch den Profis im Bereich der Grünpflege zu helfen.



### SA 2063

2-Takt Benzinmotor /  
61.3 cm<sup>3</sup> / 4.5 PS / 3,3 kW  
9,4 kg  
Luftgeschwindigkeit 90 m/s  
Luftleistung 20 m<sup>3</sup>/min, 1200 m<sup>3</sup>/h

Art. 3121056

Fr. 850.–

### RÜCKENTRAGBARER LAUBBLÄSER SA 2063

Der neue professionelle Laubbläser SA 2063 ist für den Einsatz in ländlichen, städtischen und landwirtschaftlichen Umgebungen konzipiert. Dank des leistungsstarken Euro-5-Motors ist er ideal für die schnelle Beseitigung von Laub, Gestrüpp, etc. auf großen Flächen. Der Efc0 SA 2063 ist außerdem mit einem neuen Teleskoprohr zur einfachen Regulierung des Luftstroms ausgestattet, was eine breite Palette von Anwendungen ermöglicht. Sein geringes Gewicht, die hohe Luftgeschwindigkeit und Luftdurchsatz machen ihn zu einem idealen Gerät für Profi.



### SA 9010

2-Takt Benzinmotor /  
77,0 cm<sup>3</sup> / 5 PS / 3,6 kW  
11,2 kg  
Luftgeschwindigkeit 105 m/s  
Luftleistung 27,0 m<sup>3</sup>/min, 1620 m<sup>3</sup>/h

Art. 3111520

Fr. 950.–

### RÜCKENTRAGBARER LAUBBLÄSER SA 9010

#### VORTEILE, DIE ÜBERZEUGEN

- › Antivibrations-System
- › Ergonomischer Griff
- › Leistungsstarker Motor
- › Geringer Geräuschpegel
- › Hoher Arbeitskomfort

#### Zubehör optional

Flachdüse Art.: 3100650

Fr. 38.–

Runddüse Art.: 3109564

Fr. 65.–

Umbausatz Sprühgerät (Flüssigkeit)

Art.: 3124055

Fr. 345.–

Option Sprühgerät (Pulver)

Art.: 3127029

Fr. 184.–



### AT 9000

2-Takt, 77 cm<sup>3</sup> / 5,0 PS / 3,6 kW  
 Gewicht 11,2 kg  
 Tankvolumen 17 Liter  
 max. Fördermenge 0,1–3,5 Liter/min  
 Luftdurchsatz 27 cm<sup>3</sup> / 105 m/s

Art. 3111521

Fr. 990.–

## RÜCKENTRAGBARES SPRÜHGERÄT

Das professionelle Sprühgerät Efco AT 9000 ist speziell für die Behandlung von Kulturen, kleineren Pflanzungen und Baumschulen ausgelegt und kann Flüssigkeiten oder Pulver versprühen.

Das geringe Gewicht, die Luftaustrittsgeschwindigkeit und -menge machen ihn zu einem praktischen, leistungsstarken und effizienten Gerät.



Booster-Pumpe für AT 9000  
 Art. 3086144  
 Fr. 157.–

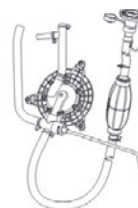

Booster-Pumpe mit  
 Befüllautomatik für AT 9000  
 Art. 3086145  
 Fr. 228.–

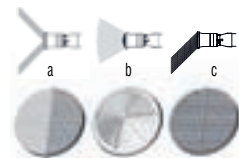

Sprühdüsen-Kit für AT 9000  
 Art. 3086146  
 Fr. 9.–



Kit Pulver und Granulat für AT 9000  
 Art. 3086147  
 Fr. 202.–



Präzisions-Sprühdüse für AT 9000  
 Art. 3086150  
 Fr. 212.–



## ERDBOHRGERÄTE

Das Einmann-Erdbohrgerät TR 1551 ist einfach in der Bedienung und für kleinere Bohrarbeiten im Forst-, Garten- und Landschaftsbau oder zum Setzen von Zäunen und Strassenbeleuchtungen.  
(Ø Bohrer von 8 bis 20 cm)

### TR 1551

2-Takt, 50,2 cm<sup>3</sup> / 2,1 PS / 1,6 kW  
Gewicht 9,1 kg  
Bohrerdurchmesser 8–10–15–20 cm

Art. 3021797

Fr. 990.–

Lieferung ohne Bohrer



## BOHRER UND VERLÄNGERUNGEN

	TR 1551	Ø/Länge cm	Art.	Preis
Erdbohrer eingängig	•	8 x 100	4002191	Fr. 150.–
Erdbohrer eingängig	•	10 x 100	4002192	Fr. 156.–
Erdbohrer eingängig	•	15 x 100	4002193	Fr. 182.–
Erdbohrer eingängig	•	20 x 100	4002194	Fr. 182.–
Verlängerung 30 cm	•		4010097	Fr. 159.–



## DIVERSES ZUBEHÖR

### Kombi-Kanister

Benzin-/Ölkanister, mit BAM-Zulassung für den Transport im Auto. Für doppelte Verwendung 6 Liter Benzin und 3 Liter Öl. Profi-Ausführung, mit Messskala.



### Benzinkanister

	Art-Nr	Preis
Benzin-/Ölkanister transparent	3089655	Fr. 23.–

Benzinkanister mit BAM-Zulassung für den Transport im Auto. Wird mit Einfüllstutzen geliefert.



### Einfüllstutzen

	Art-Nr	Preis
Benzinkanister 5 Liter	3044946	Fr. 22.–

Einfüllstutzen zum Kombi-Kanister und Benzinkanister zur einfachen und sauberen Kraftstoffbefüllung für kleine Öffnungen. Mit Überlaufsicherung.

	Art-Nr	Preis
Einfüllstutzen	3025206	Fr. 28.–

### Schutzhelm mit Gehörschutz und Visier



Schutzhelm mit Gehörschutz und Visier  
Mit EG-Zulassung nach EN 397. Persönliche Schutzausrüstung der Kategorie III. Zulassung 440 V AC. Nichtleitend. Aus Polyäthylen mit hoher Dichte. Komplett mit verstellbarem Gehörschutz (zugelassen nach EN 352-1/93) und Netzvisier (zugelassen nach EN 1731-F). Innere Gewebekante verstellbar mit 6 Positionen und absorbierendes Material mit Schweisschutz aus Leder. Mit Nackenschutz. Leicht und robust.



Schutzhelm mit Gehörschutz, Nackenschutz und Visier	3021686	Fr. 138.–
Netzvisier	3021688	Fr. 55.–
Gesichtsschutz mit Stahlgitter-Visier	4000715	Fr. 24.–









# BALKENMÄHER



## MC110

Emak K800H OHV, 182 cm<sup>3</sup>, Benzin  
 5,7 PS / 4,2 kW – 3.600 U/min  
 Schaltgetriebe 1 Gang (1 V)  
 Reversierstarter, Motorstopp  
 Ölbadgetriebe, Exzenterantrieb  
 Mähbalken 92 cm Spezialmessern  
 Gewicht 70 kg

Art. 3078218

Fr. 2'290.–

### Abmessungen

L1	1540 mm
L2	740 mm
L3	800 mm
H1	990 mm
B1	920 mm
B2	400 mm

### Geschwindigkeiten

1V 2,30



## MC120 K

Emak K800H OHV, 182 cm<sup>3</sup>, Benzin  
 5,7 PS / 4,2 kW – 3.600 U/min  
 Wendegetriebe 2 Gänge (1 V + 1 R)  
 Reversierstarter, Quickfit, Motorstopp  
 Mehrscheibenkupplung, Zapfwelle unabhängig  
 Gewicht 80 kg  
 Art. 3080767  
 Fr. 2'890.–

Art. 3078209 FRD

Fr. 3'690.–

### Abmessungen

L1	1540 mm
L2	740 mm
L3	800 mm
H1	990 mm
B1	920 mm
B2	400 mm

### GESCHWINDIGKEITEN

1,18 1R 1V 3,07

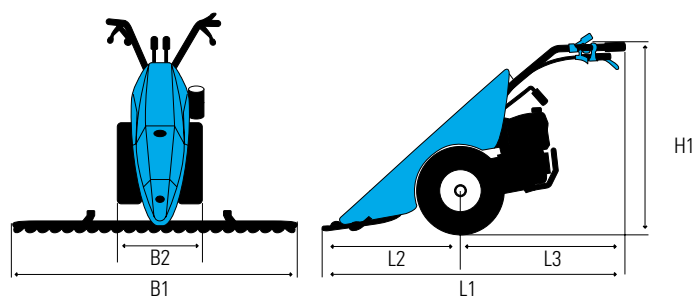

### Lieferumfang MC120 K:

Grundgerät mit Bereifung

### Lieferumfang MC120 K FRD:

Grundgerät mit Bereifung und mechanischem Messerantrieb und Busatis Mähbalken, 92cm



## MC130 S

Honda GX200, Benzin  
 5.8 PS / 4.3kW - 3.600 U/min  
 Wendegetriebe/Schaltgetriebe  
 4 Gänge (2V/2R)  
 Reversierstarter, Quickfit,  
 Lenkholm gummigelagert  
 Konuskupplung, Zapfwelle unabhängig  
 Gewicht 105 kg  
 Art. 3088963  
 Fr. 3'190.–

Art. 3088596 FRD  
 Fr. 4'490.–

**Lieferumfang MC130 S:** Grundgerät mit Bereifung  
**Lieferumfang MC130 S FRD:** Grundgerät mit Bereifung  
 Ölbadmesserantrieb, Messerkopf, Messerbalken ESM Universal 122cm



### Abmessungen

L1	1670 mm
L2	900
L3	770 mm
H1	1250-300 mm
B1	950-1270 mm
B2	450 mm

### Geschwindigkeiten

1,05	1R	1V	1,11
2,20	2R	2V	2,32

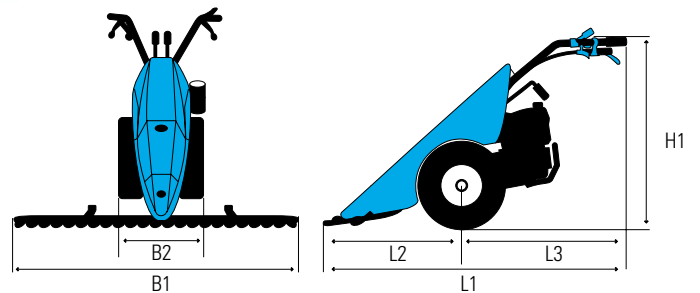

## MC150 S

Kohler CH395, Benzin  
 9.5 PS / 7.0 kW - 3.550 U/min  
 Wendegetriebe 6 Gänge  
 (3 V + 3 R)  
 Reversierstarter, Motorstopp  
 Zahnradgetriebe im Ölbad  
 Scheibenkupplung,  
 Zapfwelle unabhängig  
 Lenk- und Feststellbremse  
 Gewicht 135 kg  
 Art. 3105700  
 Fr. 4'890.–

Art. 3085063 FRD  
 Fr. 6'990.–

**Lieferumfang MC150 S:** Grundgerät mit Bereifung  
**Lieferumfang MC150 S FRD:** Grundgeräte mit Bereifung,  
 Ölbadmesserantrieb, Messerkopf, Messerbalken ESM Kommunal 122cm



### Abmessungen

L1	1540 mm
L2	740 mm
L3	800 mm
H1	990 mm
B1	920 mm
B2	400 mm

### Geschwindigkeiten

1,27	1R	1V	1,20
2,66	2R	2V	2,57
4,41	3R	3V	4,17

	Art-Nr	Preis	* solange Vorrat	MC110 K	MC120 K FRD	MC130 S FRD	MC150 S FRD
<b>Messerantriebe</b>							
	Mechanischer Messerantrieb MC110	3079814	461.–	•			
	Mechanischer Messerantrieb Quick Fit Ø 46mm	3079815	417.–		•		
	Ölbad - Messerantrieb Quick Fit Ø 46mm	3078165	921.–		•		
	Ölbad - Messerantrieb Quick Fit Ø 50mm	3088503	873.–			•	•
<b>Messerbalken</b>							
	Busatis Mulchbalken 92cm (nur mit mechanischem Messerantrieb)	3079813	419.–	•	•		
	SP - Universalbalken 95cm (nur mit Ölbad-Messerantrieb)	3078276	655.–	*	o	o	
	SP - Universalbalken 115cm (nur mit Ölbad-Messerantrieb)	3078277	683.–	*	o	o	o
	Fingerbalken 115cm (nur mit Ölbad-Messerantrieb)	3078274	621.–	*	o	o	o
	Fingerbalken 127cm (nur mit Ölbad-Messerantrieb)	3078237	740.–	*	o	o	o
	Fingerbalken 140cm (nur mit Ölbad-Messerantrieb)	3078275	709.–	*	o	o	o
	Aussenschuhe zu Fingerbalken	3078236	169.–				
Ölbad-Messerantrieb	Messerbalken ESM Universal 102cm benötigt Messerkopf 3078163	3079605	760.–		o	o	o
	Messerbalken ESM Universal 122cm benötigt Messerkopf 3078163	3078166	848.–			•	o
Ölbad-Messerantrieb	Messerbalken ESM Kommunal 102cm benötigt Messerkopf 3078163	3079870	1'188.–		o	o	o
	Messerbalken ESM Kommunal 122cm benötigt Messerkopf 3078163	3078214	1'400.–			o	•
	Messerbalken ESM Kommunal 142cm benötigt Messerkopf 3078163	3078169	1'474.–			o	o
	Messerbalken ESM Kommunal 162cm benötigt Messerkopf 3078163	3115429	1'491.–	*			o
	Messerkopf für alle ESM Balken	3078163	75.–		o	•	•
<b>Zusatzgewichte</b>							
	Frontgewicht für Mechanischen Messerantrieb, 15kg	3078285	149.–		o		
	Frontgewicht für Ölbad - Messerantrieb, 15kg	4015328	201.–		o	o	o
<b>Bereifung</b>							
	Räder - Paar 3.50x6" AS	3079895	188.–	•			
	Räder - Paar 4.00x8" AS Fixe 4-Loch Felge	3078253	277.–		•	•	
Aufsteck-Felge Ø25mm	Räder - Paar 4.00x8" AS C120 bis 2018, MC130 bis 2019	3088486	261.–		o	o	
	Räder - Paar 4.00x10" AS Verstellbare 4-Loch Felge	3067444	374.–			o	•
	Räder - Paar 5.00x10" AS Verstellbare 4-Loch Felge	3067442	399.–				o
	Räder - Paar 16-6.5x8" Fixe 4-Loch Felge (Distanzstücke 3079879)	3078257	303.–				o
(benötigt 3079901)	Räder - Paar 18-9.5x8" RasenreifenVerstellbare 4-Loch Felge	3079900	474.–				o
<b>Metall - Räder</b>							
	Metall-Gitterräder Ø480mm x 100mm	3078222	321.–		o	o	o
	Verbreiterung 100mm zu 3078222	3079604	236.–		o	o	o
<b>Spurverbreiterungen</b>							
	Distanzstück 2 x 50mm, per Paar	3079879	88.–		o	o	o
	Distanzstück 2 x 100mm, per Paar	3079901	157.–		o	o	o
	Distanzstück 2 x 130mm, per Paar	3079890	153.–		o	o	o
	Distanzstück 2 x 150mm, pro Stück	3078240	136.–	*		o	o
<b>Schneeketten</b>							
	4.00x8"	3078297	157.–				
	4.00x10"	3078298	258.–				
	5.00x10"	3079602	300.–				
<b>Frontanbaugeräte</b>							
	Schneeschild 100 x 40cm	3078171	995.–			o	o
	Kehrbürste 80 x 35cm, Quick Fit 46mm	3079864	2'260.–		o		
	Kehrbürste 100 x 35cm, Quick Fit 50mm	3079894	2'560.–			o	o
	Schlegelmäher 50cm	3111660	3'077.–			o	o
	Schlegelmäher 65cm mit Sicherheitsbremse	3078279	3'188.–				o
	Schlegelmäher 80cm mit Sicherheitsbremse	3126587	4'396.–				o
	Sichelmäher 62cm mit Messerbremse	3078295	2'561.–				o
	Transportkarren mit Kippbrücke 115 x 55 x 35cm	3080257	2'390.–			o	o
	Bandheuer 125cm, Doppelkeilriemen	3088335	4'248.–			o	o
	Bandheuer 145cm, Doppelkeilriemen	3088337	4'562.–				o



# EINACHSSCHLEPPER

## BT400

Emak K800H OHV, 182 cm<sup>3</sup>, Benzin  
 5,7 PS / 4,2 kW – 3.600 U/min  
 Ölbadgetriebe, 2 Gänge (1 V + 1 R)  
 Reversierstarter,  
 Lenkholm höhenverstellbar  
 Fräse 50 cm, gegenläufig  
 Gewicht 75 kg



### mit Bodenfräse

L1	1650 mm
L2	540 mm
L3	1110 mm
H1	960 mm
B1	430 mm
B2	500 mm

### Geschwindigkeiten

2,64   1,45

Art. 3078208 FRD  
 Fr. 2'250.–

**Lieferung BT400 K FRD:** Grundgerät mit Bereifung 4.00-8" und 50 cm Fräse.



## BT401 S

Emak K800H OHV, 182 cm<sup>3</sup>, Benzin  
 5,7 PS / 4,2 kW – 3.550 U/min  
 Zahnradgetriebe im Ölbad, 2 Gänge (1 V + 1 R)  
 Reversierstarter, Mehrscheibenkupplung  
 Zapfwelle unabhängig, FRD Quickfit  
 Lenkholm höhen- und seitenverstellbar sowie um 180° schwenkbar mit Schwingungsdämpfung  
 Kupplungssicherheitssystem und Rückfahrsperrre bei zugeschalteter Zapfwelle  
 Gewicht 75 kg

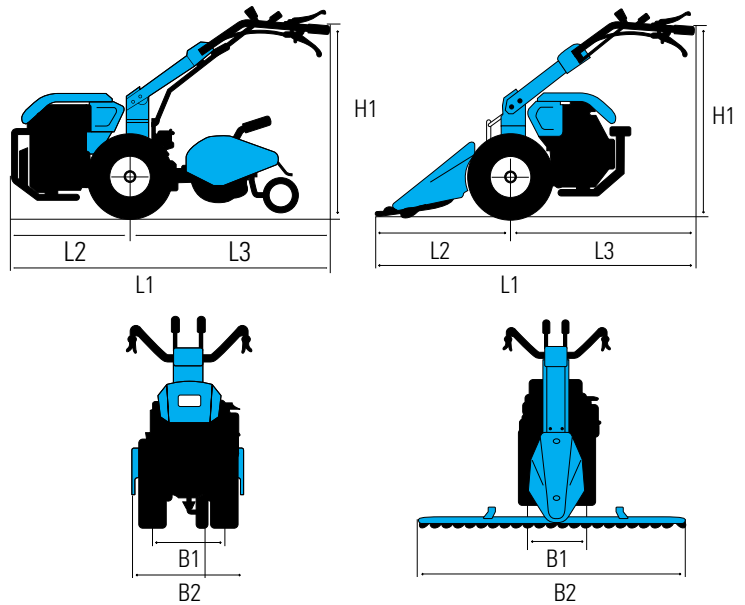

### mit Bodenfräse

L1	1440 mm
L2	470 mm
L3	970 mm
H1	230-1050 mm
B1	380 mm
B2	350-600 mm

### mit Mähbalken

L1	1465 mm
L2	600 mm
L3	865 mm
H1	345-1150 mm
B1	380 mm
B2	900-1117 mm

### Geschwindigkeiten

3,07   1,18    1,18   3,07

Art. 3078201  
 Fr. 2'350.–

Art. 3078202 FRD  
 Fr. 2'990.–

**Lieferumfang BT401 S:** Grundgerät mit Bereifung  
**Lieferumfang BT401 S FRD:** Grundgerät mit Bereifung, Fräse 50cm, (reduzierbar auf 35cm) QuickFit



## BT405 S

Honda GX 200 OHV, 196 cm<sup>3</sup>  
 5,8 PS / 4,3 kW – 3.550 U/min , Benzin  
 Reversierstarter 4 Gänge (2 V + 2 R)  
 Zahnradgetriebe im Ölbad, Konuskupplung,  
 Zapfwelle unabhängig, Kupplungssicherheitsystem  
 und Rückfahrsperr, Lenkholm höhen- und seitenverstellbar  
 sowie um 180° schwenkbar mit Schwingungsdämpfung  
 Gewicht 116 kg



	mit Bodenfräse	mit Mähbalken
L1	1740 mm	1670 mm
L2	550 mm	900 mm
L3	1190 mm	770 mm
H1	300-1250 mm	1250-300 mm
B1	370 mm	370 mm
B2	400-600 mm	1270-950 mm

### Geschwindigkeiten

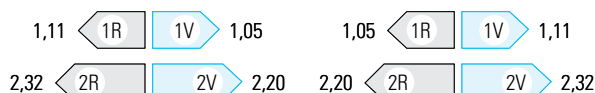

Art. 3085035

Fr. 3'090.–

Art. 3085036 FRD

Fr. 3'990.–

**Lieferumfang BT405 S:** Grundgerät mit Bereifung  
**Lieferumfang BT405 S FRD:** Grundgerät mit Bereifung,  
 Fräse 60cm (reduzierbar auf 40cm), QuickFit 50mm

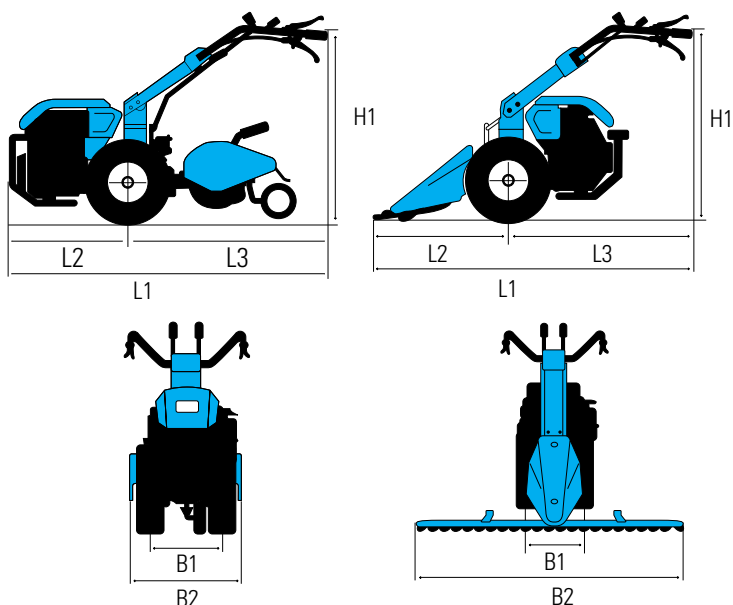

## BT407 S

Honda GX270 / 270 cm<sup>3</sup>/ 8,4 PS / 6,2 kW – 3.550 U/min  
 Zahnradgetriebe im Ölbad 4 Gänge (2 V + 2 R)  
 Reversierstarter, Konuskupplung, Zapfwelle unabhängig  
 Lenkholm höhen- und seitenverstellbar, 180° schwenkbar,  
 Kupplungssicherheitsystem und Rückfahrsperr  
 Gewicht 120 kg

Art. 3105151

Fr. 4'290.–

Art. 3105146 FRD

Fr. 5'360.–

	mit Bodenfräse	mit Mähbalken
L1	1780 mm	1690 mm
L2	570 mm	900 mm
L3	1210 mm	790 mm
H1	1340-470 mm	1440-620 mm
B1	370 mm	370 mm
B2	700-400 mm	1420-950 mm

### Geschwindigkeiten

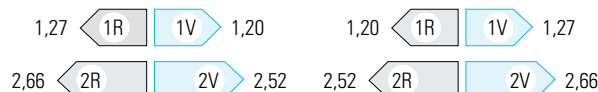

**Lieferumfang BT407 S:** Grundgerät inkl. Bereifung  
**Lieferumfang BT407 S FRD:** Grundgerät mit Bereifung,  
 Fräse 60cm, reduzierbar auf 50cm, QuickFit 50mm





## BT413 S

Kohler CH395

9,5 PS / 7,0 kW – 3.550 U/min

Zahnradgetriebe im Ölbad 6 Gänge (3 V + 3 R)

Reversierstarter, Wendegetriebe, Scheibenkupplung,

Zapfwelle unabhängig, Lenkholm höhen- und seitenverstellbar

sowie um 180° schwenkbar mit Schwingungsdämpfung

Kupplungssicherheitssystem sowie Parkbremse und

Rückfahrsperrung bei zugeschalteter Zapfwelle

Gewicht 130 kg

Art. 3101945 Fr. 4'690.–

Art. 3101946 FRD Fr. 5'890.–

**Lieferumfang BT413 S:** Grundgerät mit Bereifung

**Lieferumfang BT413 S FRD:** Grundgerät mit Bereifung, Fräse 70cm, reduzierbar auf 60cm / 50cm, QuickFit 50mm

## BT417 S / BT417 D FRD (DIESEL)

Kohler CH440 AE / EMAK K 9000 HD (DIESEL)

14,0 PS / 10,3 kW – 3.550 U/min

9,2 PS (DIESEL) / 6,8 kW

Zahnradgetriebe im Ölbad 5 Gänge (4 V + 1 R)

Reversier- und Elektrostarter, Mehrscheiben-Trockenkupplung,

Zapfwelle unabhängig, Anhängerkupplung,

Differentialgetriebe, Lenkholm höhen- und

seitenverstellbar, 180° schwenkbar

Gewicht 220 kg

Art. 3105049 Fr. 6'590.–

Art. 3104212 S FRD Fr. 7'990.–

Art. 3126818 D FRD Fr. 8'190.–

**Lieferumfang BT417 S:** Grundgerät mit Bereifung

**Lieferumfang BT417 S FRD:** Grundgerät mit Bereifung, Fräse 80cm, reduzierbar auf 60cm / 50cm

**Lieferumfang BT417 D FRD:** Grundgerät mit Bereifung, Fräse 80cm, reduzierbar auf 60cm / 50cm

	mit Bodenfräse	mit Mähbalken
L1	1800 mm	1770 mm
L2	690 mm	900 mm
L3	1110 mm	870 mm
H1	630-1470 mm	570-1440 mm
B1	370 mm	370 mm
B2	400-800 mm	950-1420 mm

### Geschwindigkeiten

1,33	1R	1V	1,26	1,26	1R	1V	1,33
2,79	2R	2V	2,64	2,64	2R	2V	2,79
4,62	3R	3V	4,37	4,37	3R	3V	4,62



	mit Bodenfräse	mit Mähbalken
L1	2180 mm	2185 mm
L2	730 mm	1125 mm
L3	1450 mm	1060 mm
H1	600-1300 mm	700-1300 mm
B1	420-510 mm	430-490 mm
B2	600-900 mm	1150-1600 mm

### Geschwindigkeiten

2,82	1R	1V	1,08	2,82	1R	1V	1,08
		2V	2,02			2V	2,02
		3V	3,61			3V	3,61
		4V	7,91			4V	7,91

# EINACHSER ZUBEHÖR

	Art-Nr	Preis	* solange Vorrat	BT401 S FRD	BT405 S FRD	BT407 S FRD	BT413 S FRD	BT417 S FRD
<b>Messerantrieb</b>								
Ölbad - Messerantrieb Quick Fit Ø 46mm	3078165	921.–		o				
Ölbad - Messerantrieb Quick Fit Ø 50mm	3088503	873.–			o	o	o	
Ölbad - Messerantrieb Fixe Montage	3078172	1'226.–						o
<b>Messerbalken</b>								
Busatis - Messerbalken 92cm	3079813	419.–		o				
SP - Universalbalken 95cm (nur mit Ölbad-Messerantrieb)	3078276	655.–	*	o	o	o		
SP - Universalbalken 115cm (nur mit Ölbad-Messerantrieb)	3078277	683.–	*	o	o	o		
Fingerbalken 115cm (nur mit Ölbad-Messerantrieb)	3078274	621.–	*	o	o	o		
Fingerbalken 127cm (nur mit Ölbad-Messerantrieb)	3078237	740.–	*		o	o	o	o
Fingerbalken 140cm (nur mit Ölbad-Messerantrieb)	3078275	709.–	*		o	o	o	o
Aussenschuhe zu Fingerbalken	3078236	169.–	*					
Messerbalken ESM Universal 102cm benötigt Messerkopf 3078163 (nur mit Ölbad-Messerantrieb)	3079605	760.–		o	o	o		
Messerbalken ESM Universal 122cm benötigt Messerkopf 3078163	3078166	848.–			o	o	o	
Messerbalken ESM Kommunal 102cm benötigt Messerkopf 3078163 (nur mit Ölbad-Messerantrieb)"	3079870	1'188.–	*	o	o	o	o	
Messerbalken ESM Kommunal 122cm benötigt Messerkopf 3078163	3078214	1'400.–			o	o	o	
Messerbalken ESM Kommunal 142cm benötigt Messerkopf 3078163	3078169	1'474.–				o	o	o
Messerbalken ESM Kommunal 162cm benötigt Messerkopf 3078163	3115429	1'491.–	*			o	o	o
Messerkopf für alle ESM Balken	3078163	75.–						
<b>Bereifung Räder - Paar</b>								
4.00x8" AS gesteckt	3067445	252.–		•				
4.00x8" AS Fixe 4-Loch Felge fix	3078253	277.–			•	o		
4.00x10" AS 4-Loch Felge verstellbar	3067444	374.–				•		
5.00x10" AS 4-Loch Felge verstellbar	3067442	399.–				o	•	
16-6.5x8" AS 4-Loch Felge fix	3078257	303.–				o	o	
18-9.5x8" Rasenreifen Verstellbare 4-Loch Felge (benötigt Distanzstücke 3079901)	3079900	474.–			o	o	o	o
6.50/80x12" AS 4-Loch Felge verstellbar	3079889	514.–						•
<b>Metallräder</b>								
Metall-Giterräder Ø370mm x 100mm	3078258	400.–		o				
Metall-Giterräder Ø480mm x 100mm	3078222	321.–			o	o	o	
Metall-Giterräder Ø570mm x 125mm	3078259	260.–						o
<b>Schneeketten</b>								
4.00x8"	3078297	157.–		o	o			
4.00x10"	3078298	258.–				o		
5.00x10"	3079602	300.–					o	

• = Serienmässig, o = Nachrüstbar

# EINACHSER ZUBEHÖR

	Art-Nr	Preis	* solange Vorrat	BT401 S FRD	BT405 S FRD	BT407 S FRD	BT413 S FRD	BT417 S FRD
<b>Heckanbaugeräte</b>								
Quick Fit 50mm (bei Einachser solo nicht im Lieferumfang)	3077797	116.–			o	o	o	
Quick Fit 50mm	3079812	294.–						o
Anhängerkupplung	4014057	52.–		o				
Anhängerkupplung	3087422	70.–			o	•	•	•
Werkzeughalterung, benötigt 4014057	3078267	147.–		o				
Werkzeughalterung, verstellbar, benötigt 3077797	4014054	169.–			o	o	o	
Werkzeughalterung, verstellbar	3078268	158.–						o
Einschärpflug benötigt 3078267	3078269	216.–		o				
Einschärpflug benötigt entsprechende Werkzeughalterung	3078270	272.–			o	o	o	o
Winkeldrehpflug benötigt entsprechende Werkzeughalterung	3078248	380.–				o	o	o
Häufelpflug benötigt 3078267	3079863	144.–		o				
Häufelpflug benötigt entsprechende Werkzeughalterung	4014051	253.–			o	o	o	o
Kartoffelpflug benötigt entsprechende Werkzeughalterung	3078272	217.–			o	o	o	o
3-Zahn Egge benötigt entsprechende Werkzeughalterung	3078239	531.–				o	o	o
Transportanhänger 125 x 95x 30cmLadefläche, Nutzlast 300kg, Bereifung 145-70x8", mechanische Bremse über Fusspedal, Brücke kippbar, Heckklappe zum Öffnen, Keine Strassenzulassung, benötigt modellbezogene Anhängervorrichtung	3072490	1'946.–			o	o	o	o
<b>Frontanbaugeräte</b>								
Schneefräse 60cm, 2-stufig	3079883	3'410.–				o	o	o
Schneeschild 100 x 40cm benötigt Quick Fit 50mm	3078171	995.–			o	o	o	o
Kehrbürste 80 x 35cm, Quick Fit 46mm	3079864	2'260.–		o				
Kehrbürste 100 x 35cm, Quick Fit 50mm	3079894	2'560.–			o	o	o	o
Schlegelmäher 50cm	3111660	3'077.–			o	o	o	o
Schlegelmäher 65cm mit Sicherheitsbremse	3078279	3'188.–				o	o	o
Schlegelmäher 80cm mit Sicherheitsbremse	3126587	4'396.–				o	o	o
Sichelmäher 62cm mit Messerbremse	3078295	2'561.–				o	o	o
Transportkarren mit Kippbrücke 115 x 55 x 35cm	3080257	2'390.–			o	o	o	o
Bandheuer 125cm, Doppelkeilriemen	3088335	4'248.–			o	o	o	o
Bandheuer 145cm, Doppelkeilriemen	3088337	4'562.–					o	o
<b>Zusatzgewichte</b>								
Zusatzgewicht für Räder mit 4-Loch Felgen, 2 x 15kg	3067447	242.–						
Frontgewicht, 7,8 kg	3106464	53.–			o			
Frontgewicht, 12 kg	3127419	131.–				o	o	o
Frontgewicht für Mechanischen Messerantrieb, 15kg	3078285	149.–						
Frontgewicht für Ölbad - Messerantrieb, 15kg	4015328	201.–						
<b>Spurverbreiterung</b>								
Distanzstück 2 x 50mm, per Paar	3079879	88.–			o	o	o	o
Distanzstück 2 x 100mm, per Paar, Steckflansch	3079860	98.–		o				
Distanzstück 2 x 100mm, per Paar	3079901	157.–			o	o	o	o
Distanzstück 2 x 130mm, per Paar	3079897	153.–			o	o	o	o
Distanzstück 2 x 150mm, pro Stück	3078240	136.–			o	o	o	o

• = Serienmässig, o = Nachrüstbar



## SCHLEGELMÄHER



POWERED by  
**Honda  
Engines**

MODELL	BTS50	BTS65	BTS80
Motor	Emak K 800 H	Honda GX 340, Benzin	
Leistung	5,7 PS / 4,2 kW	11 PS / 7,1 kW – 3.550 U/min	
Start	Reversierstarter		
Antrieb	Ölbad-Zahnradmechanik		
Getriebe	4 Geschwindigkeiten (3 V + 1 R)		
Geschwindigkeit	1.V: 1,20 2.V: 2,20 3.V: 3,40; 1.R: 1,40 / (km/h)		
Kupplung	Keilriemen mit automatischer Feststellbremse beim Loslassen des Steuerhebels		
Lenkung	Mit Einzelradausschaltung und Radsperre		
Holm	Höhen- und seitenverstellbar		
Schneidwerk	26 Schlegel	38 Schlegel	46 Schlegel
Schnittbreite	50 cm	65 cm	80 cm
Schnitthöhe	20–80 mm, einstellbar		
Bremsen	mit Abschalt-Automatik		
Räder	4.00x8" AS	16x6.50-8" AS	16x6.50-8" AS
Gewicht	135 kg	173.5 kg	175 kg
Art.-Nr.	3125099	3104213	3104214
Preis	Fr. 4'990.–	Fr. 6'690.–	Fr. 6'990.–

### MÄHEN UND DÜNGEN IN EINEM

Schlegelmäher haben keine Probleme mit dichten Aufwüchsen. Das Pflanzenmaterial wird von den Schlegeln zer schlagen und breit verteilt, sodass das Mähgut liegen bleiben kann.

### VORTEILE, DIE ÜBERZEUGEN

- › Robustes Mähwerk
- › Komfortable Schwenkräder
- › Schnittbreite bis 80 cm
- › Einstellbare Schnitthöhen



MODELL	BTS65 Track	BTS80 Track
Motor	Honda GX 340, Benzin	
Leistung	11 PS / 7,1 kW – 3.550 U/min	
Start	Reversierstarter	
Antrieb	Ölbad-Zahnradmechanik	
Getriebe	4 Geschwindigkeiten (3 V + 1 R)	
Geschwindigkeit	1.V: 1,20 2.V: 2,20 3.V: 3,40; 1.R: 1,40 / (km/h)	
Kupplung	Keilriemen mit automatischer Feststellbremse	
Lenkung	unabhängige Lenkkupplung	
Holm	höhen- und seitenverstellbar	
Schneidwerk	38 Schlegel	46 Schlegel
Schnittbreite	65 cm	80 cm
Schnitthöhe	20–80 mm, einstellbar	
Bremsen	mit Abschalt-Automatik	
Räder	Raupefahrwerk	
Gewicht	175 kg	190 kg
Art.-Nr.	3112758	3112759
Preis	Fr. 8'690.–	Fr. 8'990.–

# MOTORHACKEN



MODELL	MTZ 155 S	MTZ 205 S	MTZ 218
Motor	Emak K300 OHV, 80 cm <sup>3</sup>	Emak K800 OHV, 182 cm <sup>3</sup>	Emak K900 HR, 182 cm <sup>3</sup>
Leistung	2,4 PS	5,7 PS / 4,2 kW – 3.500 U/min	7,0 PS / 5,2 kW – 3.400 U/min
Schaltgetriebe	1 V	2 V / 1 R	3 V / 1 R
Arbeitsbreite	46 cm, reduzierbar 22–32 cm	60 + 85 cm	100 cm
Hacksterne	3 + 3	3 + 3	3 + 3
Lenkholm	höhenverstellbar	höhen- und seitenverstellbar	höhen- und seitenverstellbar
Art.-Nr.	3127728	3107229	3107230
Preis	Fr. 690.–	Fr. 1'190.–	Fr. 1'690.–

## MOTORHACKEN ZUBEHÖR

	Art-Nr	Preis	MTZ 205	MTZ 218
<b>Transporträder</b>				
Räder - Paar 3.50x8"	3106480	126.–	0	
Räder - Paar 4.00x8", benötigt Aufsteckflansch 3031328	3078253	289.–		0
Aufsteckflansch	3021328	96.–		0
<b>Metall - Räder</b>				
Metall-Giterräder	3106506	108.–	0	0
<b>Werkzeughalterung und Anbauwerkzeuge</b>				
Werkzeughalterung	3106469	41.–	0	0
Häufelpflug benötigt 3106469	3106483	83.–	0	
Häufelpflug benötigt 3106469	3021325	158.–		0
Kartoffelroder benötigt 3106469	3106486	60.–	0	0
Einscharpflug, einstellbar benötigt 3106469	3106484	80.–	0	0

## VORTEILE, DIE ÜBERZEUGEN

- › Hacksatz werkzeuglos reduzierbar
- › Umfangreiches Zubehör
- › Kraftvolle Motoren
- › Geschmiedete Hackmesser verschraubt

## ULTIMATIVE LEISTUNG FÜR IHRE BÖDEN

Die neuen Motorhacken von Bertolini sind speziell für den Einsatz in schwierigen Bodenverhältnissen konzipiert. In Gemüsebeeten, Gärten oder auf mittelgroßen Grundstücken ausgelegt und zeichnen sich dank kompakter Größe und geringem Gewicht, sowie durch eine herausragende Kombination von Handlichkeit, Robustheit und Leistungsstärke aus.





our **power**, your **passion**



our **power**, your **passion**

Ihr Fachhändler:

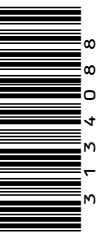

Generalvertrieb Schweiz:

Paul Forrer AG · Industriestrasse 27 · 8962 Bergdietikon · Telefon 044 439 19 93 · [efco@paul-forrer.ch](mailto:efco@paul-forrer.ch) · [www.paul-forrer.ch](http://www.paul-forrer.ch) · [www.efco-motorgeraete.ch](http://www.efco-motorgeraete.ch)